

STORK ICONIA BRUGERVEJLEDNING

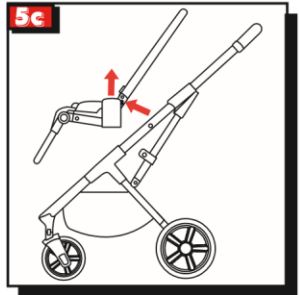

LÆS DENNE MANUAL GRUNDIGT INDEN BRUG OG GEM DEN TIL FREMTIDIG BEHOV

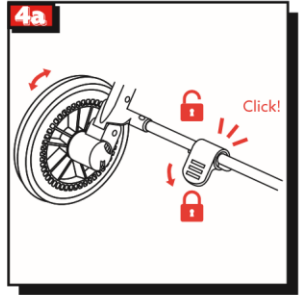

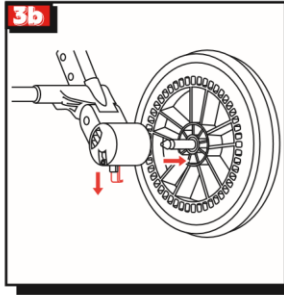
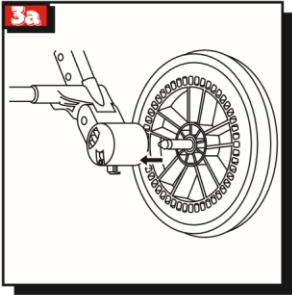
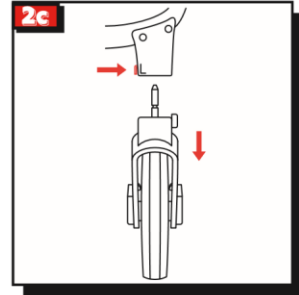
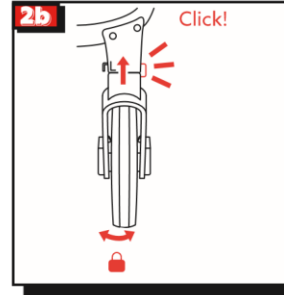
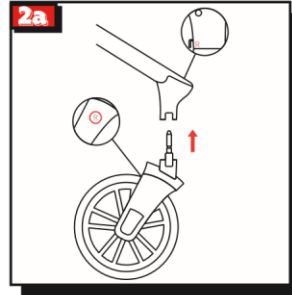
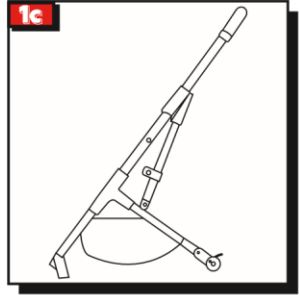
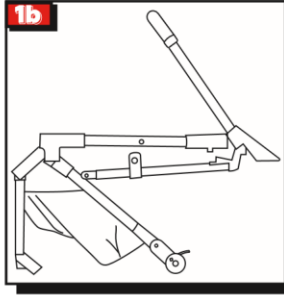
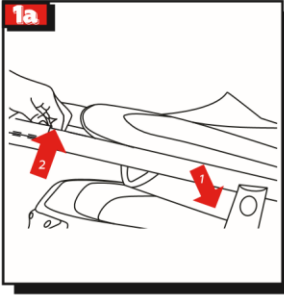
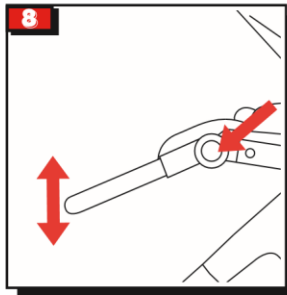
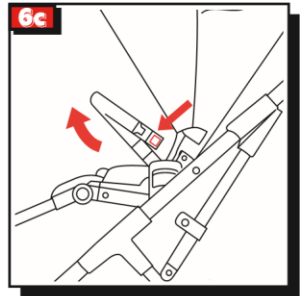
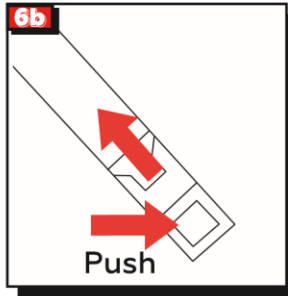
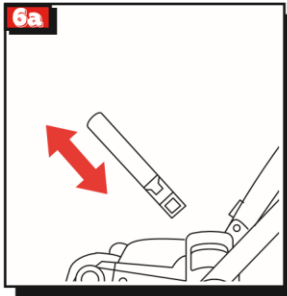

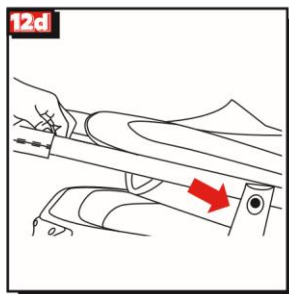
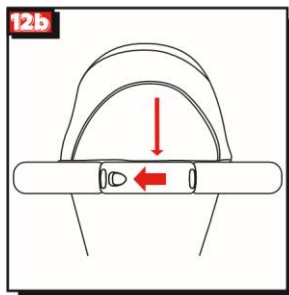

13a

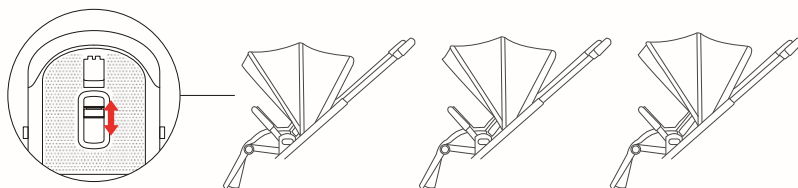



15a

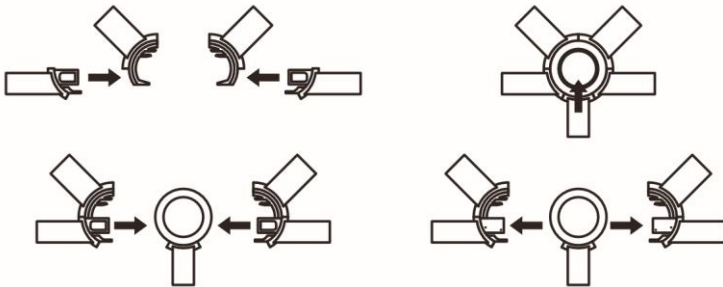

LIGGEDEL

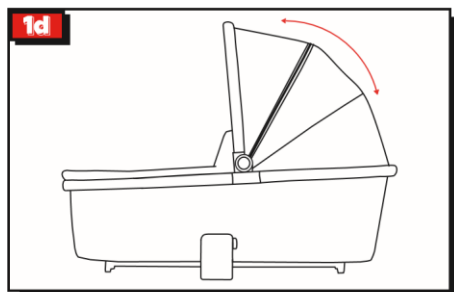
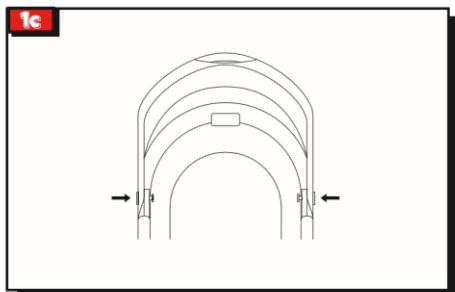
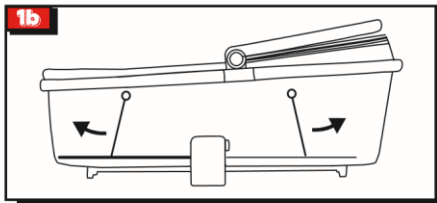
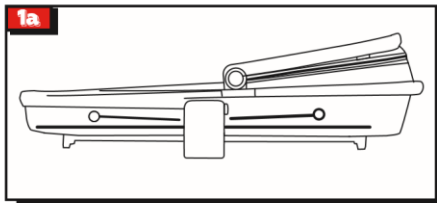

2c

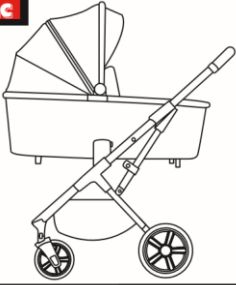

2d

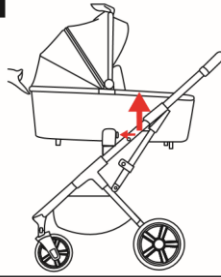

2e

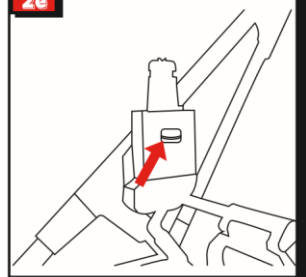

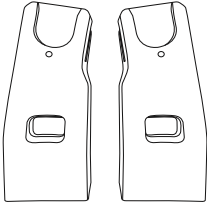

1.

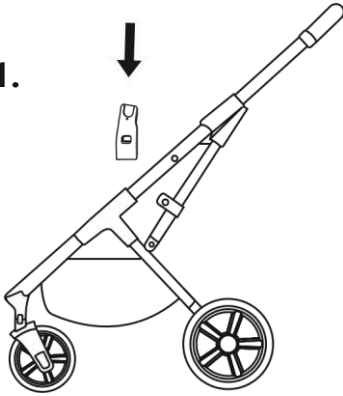

2.

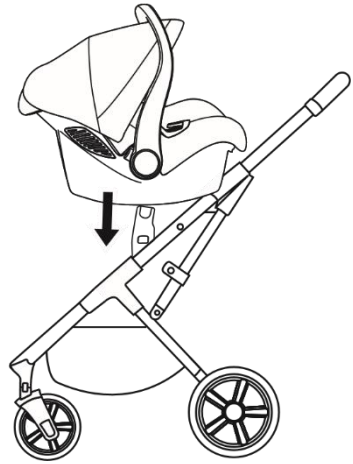

3.

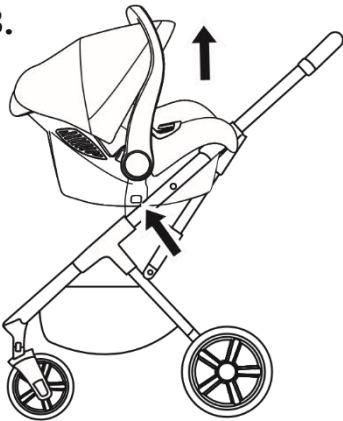

4.

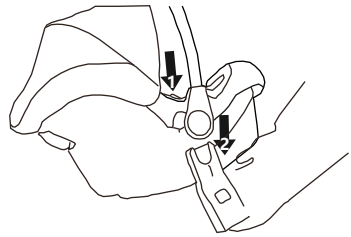

1. ÅBEN KLAPVOGNEN:

- 1a. Lås klapvognen op ved at skubbe låseplasten udad fra klapvognen.
- 1b. Løft håndtaget op som vist på billede 1b.
- 1c. Når klapvognen er åben som vist på billede 1c, skal du høre "klik"-lyde på begge sider af klapvognen. Tjek venligst, om klapvognen er låst i sikker position, før du bruger den.

2. PÅMONTERE/AFMONTERE FORHJULENE:

- 2a. For at samle forhjulene: Tag den ene side af forhjulene, indsæt den lodrette aksel i det plastikhul, der er på hjulbasen som vist på billede 2a, indtil det låser. Installer den anden side af forhjulet på samme måde.
- 2b. Lås og drej forhjulene: Løft op foran hjullåsen, så kan forhjulet kun dreje én vej. Læg låsen ned, så kan forhjulet dreje 360 grader.
- 2c. For at afmontere forhjulene: Tryk på de små metalstænger som på den viste pil "push", og brug samtidig hånden til at trække forhjulet ud som vist på pil 2 for at afslutte afmonteringen.

3. PÅMONTERE/AFMONTERE BAGHJULENE:

- 3a. For at samle baghjulene: Tag den ene side af baghjulene, indsæt bagakslen i plastikhullet som vist på billede 3a, indtil det låser. Installer den anden side af baghjulet på samme måde.
- 3b. For at afmontere baghjulene: Træk baghjulet ud ved at bruge den røde pil, og fjern baghjulet i den retning, der er angivet med den hvide pil, for at afslutte afmonteringen.

4. BREMS KLAPVOGNEN

- 4a. Træd ned på bremsepedalen for at bremse klapvognen, og løft pedalen op for at frigive bremsen som vist på billede 5b. Advarsel: Lås altid bremsen, når du sætter eller bærer et barn.

5. PÅMONTER SÆDET:

- 5a. Monter sædet som vist på billede 5 (vendt mod føreren). Du skal høre "klik"-lyde på begge sider for at sikre, at sædet er låst i sikker position. Tryk på låseplasten på begge sider af sædet for at tage sædet af. For at vende sædet i en anden retning (vendt fra føreren) gør på samme måde.

6. PÅMONTER FRONTBØJLEN:

- 6a. Indsæt frontbøjlen på begge sider af sædet som vist på billede 6a.
- 6b. Tryk på låseknappen på begge sider af frontbøjlen samtidig for at trække den ud og tage frontbøjlen af.
- 6c. Du kan dreje frontbøjlen i enhver retning. Bemærk: Sørg for at låse frontbøjlen på plads, når du hører et "klik"

7. PÅMONTER KALECHEN:

- 7a. Indsæt kalechen i sædet som vist på billede 7.

8. JUSTER FODSTØTTEN:

8a. Tryk på knappen som angivet af pilen i billede 8 for at justere fodstøtten i tre positioner.

9. ÅBN OG FOLD KALECHEN:

9a. Udtræk eller fold kalechen som vist på billede 9.

10. JUSTER RYGGEN:

10a. Løft knappen som angivet af pilen i billede 10a for at justere ryglænet til tre positioner (liggende eller siddende) som vist på billede 10b.

11. VENDBART SÆDE:

11a. Træk knappen ud og løft sædet som vist på billede 11a, og saml derefter sædet i modsat retning som vist på billede 11b. Indsæt sædet i rammen for at afslutte samlingen.

12. SAMMENKLAPNING

12a. Fold benstøtten som vist på billede 12a, samtidig med at du låser forhjulene for at holde dem væk fra baghjulene.

12b. Tryk på den anden lås til venstre side samtidig med at du trykker på foldelåsen, og tryk derefter på håndtaget for at folde klapvognen.

12c. Fortsæt med at trække klapvognens håndtag ned, indtil du hører et "klik"-lyde.

12d. Sørg for, at låsen er helt låst.

13. JUSTERING AF RYGLÆN

13a. Flyt knappen op eller ned på ryglænet. Kaphøjde kan justeres i tre positioner. BEMÆRK: Brugeren skal justere kaphuen til den laveste position, før klapvognen foldes, ellers vil kaphuen røre jorden, når klapvognen står på gulvet.

14. JUSTERING AF STYRET:

14a. Tryk på de justerbare håndtag knapper på begge sider af styret på samme tid, så kan du justere skubbehåndtaget i forskellige vinkler.

15. BRUG AF SELEN

15a. Brug sikkerhedsselen: Klik her for at låse sikkerhedsselen på begge sider. Tryk på den midterste knap for at frigive sikkerhedsselen. Du kan justere længden på selen ved at trække i sikkerhedsselen på begge sider efter behov.

LIGGEDEL (VALGFRI TILBEHØR):

1. MONTERING/ AFMONTERING AF LIGGEDEL

1a. For at folde klapvognens bund ud, fjern sengetøjet og madrassen og klem derefter de metalskruer, der sidder på bunden af liggedel bund i pilens retning (billede 1b), indtil det låser i de specielle holdere. Du skal høre "klik"-lyde, som låser skruerne i holderen.

BEMÆRK! Liggedelens bund er designet til børn op til 6 måneder gamle, der vejer op til 9 kg, og som ikke kan sidde, knæle eller trille selv. Stop med at bruge liggedelen, hvis dit barn begynder at sidde, knæle eller trille selv. **ADVARSEL:** Brug ikke en ekstra madras.

Monter alle reservedele til bæredstyret. 1c-d.

Klapvognens kaleche har 4-trins justering. For at justere den, tryk samtidigt på knapperne, der sidder ved bunden af kaleche-bøjlen, og juster til den ønskede position. Du kan forlænge kalechen ved at trykke på kaleche-bøjlen.

2. FASTGØR LIGGEDEL PÅ STELLET

2a. Indsæt adapteren i klapvognsstellet, indtil du hører en "klik"-lyd, som betyder, at adapteren er låst.

2b. Monter liggedelen, så babyen kigger mod den der kører vognen. Justér liggedelen med adapteren lige over klapvognsstellet, og skub ned, indtil du hører en "klik"-lyd, som betyder, at liggedelen er korrekt installeret i klapvognsstellet. **BEMÆRK!** Liggedelen kan kun monteres i den retning, den skal bevæge sig (i denne indstilling står den person, der skubber klapvognen, overfor barnet). **BEMÆRK!** Lås sikkerhedsbremsen, før du monterer liggedel på klapvognsrammen.

2d. Tryk ned på knappen på begge sider. Du kan trykke ned på knappen én ad gangen og trække liggedelen op og tage det af. **BEMÆRK!** Før brug skal du sørge for, at liggedelen er korrekt monteret. **BEMÆRK!** Lås sikkerhedsbremsen, inden du fjerner liggedelen.

2c. Du kan trække adapteren ud ved at løfte knappen på adapteren som vist i billede 2e.

AUTOSTOL: (1-4) (VALGFRI TILBEHØR)

1. MONTERING / AFMONTERING AF AUTOSTOL (0+ÅR)

BEMÆRK! Lås sikkerhedsbremsen, før du samler børnesædet. Fjern klapvognssædet fra stellet;

1. Tag bilsædeadapteren og fastgør den på rammen, indtil du hører et svagt "klik", som betyder, at adapteren er korrekt fastgjort på rammen.
2. Justér bilsædehullet til bilsædeadapteren, og skub derefter bilsædet let ned, indtil du hører et "klik", som betyder, at bilsædet er fastgjort på rammen. **BEMÆRK!** Før brug skal du sørge for, at adapterne og sædet er korrekt samlet.
3. Fjern sædet med adapterne fra klapvognsrammen, løft begge hævbare greb på adapterne som vist på billede 4, og løft sædet op.
4. Fjern adapteren fra bilsædet, tryk på knappen på de øverste kanter af bilsædet, samtidig med at du trækker adapteren ned for at fjerne adapteren fra bilsædet. **BEMÆRK!** Lås sikkerhedsbremsen, før du fjerner sædet!



VIGTIGT!

LÆS OMHYGGELIGT OG BEVAR TIL FREMADRETTET BRUG.

KLAPVOGN-ADVARSLER:

- Lad aldrig barnet være uden opsyn.
- Brug en sele, så snart barnet kan sidde oprejst uden støtte.
- Brug altid sikkerhedssystemet.
- Maksimal belastning af kurven er 3 kg.
- Dette produkt er ikke egnet til løb eller rulleskøjter o. Lign.
- Dette produkt er beregnet til børn fra 0 måneder og op til 22 kg eller 48 måneder, alt efter hvad der kommer først.
- Kontroller, at liggedel, klapvognssæde eller autostols-enheder er i perfekt stand.
- For at undgå skader skal barnet holdes væk, når dette produkt foldes ud og sammen.
- Bremsen skal være aktiveret, når børnene placeres i og fjernes fra køretøjet.
- Lad ikke barnet lege med dette produkt.
- Det anbefales at Barnevognen, der er designet til brug fra fødslen, skal være i den mest tilbagelagte position for nyfødte.
- Enhver belastning, der er fastgjort til håndtaget og/eller på bagsiden af ryggen og/eller på siderne af køretøjet, vil påvirke stabiliteten af køretøjet.
- Tilbehør, der ikke er godkendt af producenten, bør ikke bruges.
- Kun udskiftede dele, der leveres eller anbefales af producenten/distributøren, må anvendes.
- Sørg for, at alle låseanordninger er aktiveret, før de bruges.
- EN 1888-1:2018+A1:2022 og EN 1888-2:2018+A1:2022 godkendt

LIGGEDELS-ADVARSLER:

- Dette produkt er kun egnet til et barn, der ikke kan sidde oprejst uden støtte, rulle rundt og ikke kan skubbe sig selv op på hænder og knæ.
- Maksimal vægt af barnet: 9 kg. (Dette krav gælder ikke for produkter, der overholder ECE 44/R129)
- Brug kun den medfølgende madras i bæreindretningen.
- Må ikke tilføje yderligere madras.
- Dette produkt er kompatibelt med STORK ICONIA stellet.
- Brug kun på en fast, vandret og tør overflade.
- Lad ikke andre børn lege uden opsyn nær liggedelen.

- Brug ikke, hvis nogen del af liggedelen er brækket, revnet eller mangler.
- Lad aldrig dit barn være uden opsyn.
- Vær opmærksom på risiciene ved åben ild og andre varmekilder, såsom elektriske varmelegemer, gasflammer osv., især hvis de er i umiddelbar nærhed af liggedelen.
- Tjek regelmæssigt bærehåndtaget og basen, inklusive alle fødder, for slitage og skader af enhver art.
- Brug aldrig liggedelen på en stand.
- Sørg for, at dit barns hoved aldrig er lavere end kroppen, når det placeres inde i bæreinretningen.
- Kontroller, at bærehåndtaget er i lodret position og korrekt fastgjort på begge sider, før du løfter eller transporterer bæreinretningen.
- Brug kun udskiftede dele, der leveres eller godkendes af producenten.
- Placer aldrig liggedelen tæt på et andet produkt, der kan udgøre en stranguleringsfare, f.eks. snore, persiener/gardinledninger ...;
- Vær opmærksomhed på faren for at ramme barnet, f.eks. når man sætter det på gulvet eller går gennem døre.
- Lad ikke noget være i liggedelen, der kan udgøre en kvælningsfare, f.eks. blødt legetøj, puder...
- Overophedning kan bringe dit barns liv i fare! Tag hensyn til omgivelsestemperaturen og barnets påklædning, og sørg for, at barnet ikke er for koldt eller for varmt.
- Kontroller, at liften er korrekt samlet, interne støttebeslag skal være fastgjort til de 4 clips.
- Før brug, sørg da for, at betræk er korrekt samlet på rammen, og at de interne støttebeslag er korrekt fastgjort til clipsene på bunden af liggedelen.
- For at undgå skader skal du sikre dig, at barnet er på en sikker afstand, når liggedelen åbnes og lukkes.
- **RISIKO FOR KVÆLNING:** Liggedelen kan vælte på bløde overflader og kvæle barnet. **PLACER ALDRIG** Liggedelen på senge, sofaer eller andre bløde overflader.
- Bed en sundhedsfaglig professionel om råd om sikker søvn.
- Sørg for, at alle, der bruger produktet, er bekendt med, hvordan det fungerer.

EN1466:2023

VEDLIGEHOELSE:

- Brugeren er ansvarlig for den regelmæssige vedligeholdelse af barnevognen. Alle forbindelsesdele skal være strammet og korrekt sikret. Det er især vigtigt at sikre, at låse- og drejemekanismerne behandles regelmæssigt med smøremidler. Det er vigtigt, at bremses, hjul og dæk ikke bliver påvirket under brug. Inspicer dem regelmæssigt og reparer eller udskift om nødvendigt.

Du kan også behandle de øvrige bevægelige dele med smøremidler.

Efter påføring af det tørre smøremiddel skal produktet tørres af med en blød klud.

Rammens rør, som er dækket af låsemekanismen og drejemekanismen, bør også regelmæssigt rengøres og sprayes. Dette vil sikre, at du kan nyde din barnevogn uden problemer.

Foretag ikke ændringer på produktet. Hvis du har klager eller problemer, bedes du kontakte din leverandør eller importør.

Der bør planlægges en service hvert 24. måned.

- **RENGØRING:**

Brug ikke abrasiver til at rengøre rammen!

Brug en fugtig klud og et mildt rengøringsmiddel og tør grundigt af.

Hvis barnevognen bliver udsat for saltvand, skal du straks efter skylle den med fersk (hane)vand.

Kontroller altid plejeetiketten på stoffet, før du vasker; tør ikke i tørretumbler, stryg ikke eller rens ikke kemisk.

Udsæt ikke for direkte sollys under tørring.

Vi anbefaler at bruge et regnslag i vådt vejr.

Hvis barnevognen er våd, skal den stå udfoldet, så alle dele kan tørre helt for at forhindre skimmel.

Opbevar aldrig i et fugtigt miljø.



100% Polyester

ZHEJIANG JINHUA SNOWBABY BABY ITEMS MANUFACTURING CO.,LTD
NO,10 QIULIN ROAD,LANXI ECONOMIC DEVELOPMENT ZONE,ZHEJIANG
PROVINCE,CHINA